



**Planex**  
COMM.

# GW-300S KATANA

**User's Manual**



# 目次

## 安全上のご注意

本製品を安全にご利用いただくために .....	4
おことわり .....	10

## 1. 本製品について

1.1 付属品 .....	12
1.2 各部の名称とはたらき .....	12

## 2. 接続設定

2.1 ドライバをダウンロードする .....	13
2.2 Windows の場合 .....	14
2.3 Mac の場合 .....	17

## 3. 無線 LAN 設定

3.1 WPS ボタンから設定する .....	19
3.2 手動で設定する .....	20
3.2.1 Windows の場合 .....	20
3.2.2 Mac の場合 .....	22

## 4. アンインストール

4.1 Windows の場合 .....	24
4.2 Mac の場合 .....	25

## 5. 製品仕様

## 安全上のご注意

### 本製品を安全にご利用いただくために

本製品のご利用に際して、以下の警告および注意をご覧ください。これらの事項が守られないとき、「感電」「火災」「故障」などが発生する場合があります。これによって人が負傷されたり、死亡につながる恐れがあります。また、万一「発火」「発煙」「溶解」などが発生した場合には速やかに本製品の利用を中止し、弊社サポートセンターへ連絡するようお願いいたします。



#### 警告

この表示を無視し、誤った取り扱いをすると、人が負傷されたり、死亡につながる恐れが想定される内容を示しています。









#### 注意



この表示を無視し、誤った取り扱いをすると、人が負傷されたり、物的損傷を引き起こす恐れが想定される内容を示しています。



#### 警告

 <b>禁止</b>	<p>電源は AC100V (50 / 60Hz) 以外では絶対に使用しないでください。 本製品と本製品の定格電力ラベルに記載されている電圧・電流のものをお使いください。異なる電圧・電流でご使用すると発煙、感電、火災、または製品の誤作動や故障などの原因となります。</p>
 <b>強制指示</b>	<p>必ず付属の専用 (AC アダプタまたは電源ケーブル) を使用してください。 本製品付属以外の AC アダプタ (または電源ケーブル) の使用は発煙、感電、火災、または製品の誤作動や故障などの原因となります。</p>
 <b>強制指示</b>	<p>AC アダプタ (または電源ケーブル) の取り扱いを守ってください。 AC アダプタ (または電源ケーブル) に加熱や無理な曲げ、引っ張ったりするなどといった行為はしないでください。発煙、感電、火災、または製品の誤作動や故障などの原因となります。また、AC アダプタ (または電源ケーブル) を抜くときは必ずプラグを持って抜いてください。</p>
 <b>禁止</b>	<p>動作環境範囲外で本製品をご利用にならないでください。 範囲外の温度や湿度の環境でご利用になることで、感電、火災、または製品の誤作動、故障などの原因となります。</p>
 <b>禁止</b>	<p>本製品を分解、改造しないでください。 感電、火災、または製品の誤作動、故障などの原因となります。また改造は法律で禁止されています。</p>
 <b>強制指示</b>	<p>コンピュータの取り付け口に異物などが混入しているときは直ちにに取り除いてください。 そのまま使用することで、感電、火災、または製品の誤作動、故障などの原因となります。</p>
 <b>水濡禁止</b>	<p>本製品の近くに液体が入った容器を置かないでください。 本製品に液体がこぼれることで、感電、火災、または製品の誤作動、故障などの原因となります。</p>

 プラグを抜く	煙が出たり、異臭がしたら直ちに使用を中止し、コンセントから AC アダプタを抜いてください。 そのまま使用することで、感電、火災、または製品の誤作動、故障などの原因となります。
 濡手禁止	本製品を濡れた手で触れないでください。また事前に指輪、腕時計などの装身具を外しておいてください。 これらの状態で本製品に触れると感電、火災、または製品の誤作動、故障などの原因となります。
 禁止	本製品を重ねて設置しないでください。 本製品が加熱し、感電、火災、または本製品の誤作動、故障などの原因となります。
 触手禁止	雷のときは本製品や接続されているケーブル等に触れないでください。 落雷による感電の原因になります。
 強制指示	本製品は一般家庭や小規模事業所におけるブロードバンド環境下での利用を前提にしています。 本製品は、物理的・論理的に規模の大きなネットワークや、一般的ではない環境または目的で本製品を使用した場合、正常に動作しない可能性があります。
 禁止	金融機器、医療機器や人命に直接的または間接的に関わるシステムなど、高い安全性が要求される用途には使用しないでください。

 <b>注意</b>	
 <b>禁止</b>	<p>本製品を次のような場所での使用や保管はしないでください。</p> <ul style="list-style-type: none"> <li>●直射日光の当たる場所</li> <li>●暖房器具の近くなどの高温になる場所</li> <li>●温度変化の激しい場所</li> <li>●湿気やほこりの多い場所</li> <li>●振動の多い場所や不安定な場所</li> <li>●静電気が多く発生する場所</li> <li>●油煙や湯気があたる場所</li> <li>●腐食性ガスの発生する場所</li> <li>●壁の中などお手入れが不可能な場所</li> <li>●強い磁気や電磁波が発生する装置が近くにある場所</li> </ul>
 <b>禁止</b>	<p>本製品を落としたり、強い衝撃を与えないでください。 本製品の誤作動、故障などの原因となります。</p>
 <b>プラグを抜く</b>	<p>移動させるときは AC アダプタ（または電源ケーブル）を外してください。 必ず AC アダプタ（または電源ケーブル）をコンセントから抜き、外部の接続コードを外してください。</p>
 <b>強制指示</b>	<p>お手入れの際は以下の内容に注意してください。</p> <ul style="list-style-type: none"> <li>● USB 電源ケーブルをコンセントから抜いてください。</li> <li>●シンナーやベンジン等の有機溶剤で本製品を拭かないでください。</li> </ul>
 <b>強制指示</b>	<p>定期的にデータのバックアップを行ってください。 本製品のご利用にかかわらず、パソコンのデータのバックアップを定期的を取得してください。万一不測の事態が発生し、不用意なデータの消失や復旧が不可能な状態に陥ったときの回避策になります。なお、本製品のご利用に際しデータ消失などの障害が発生しても、弊社では保証いたしかねることをあらかじめご了承ください。</p>
 <b>禁止</b>	<p>RJ-45 ポートのある製品は、以下の内容に注意してください。 RJ-45 ポートには電話線コネクタを差し込まないでください。本製品が損傷する場合があります。</p>

## ■無線製品に関して

本製品を下記のような状況でご使用になるのはおやめください。

- 本製品を心臓ペースメーカーや補聴器など医療機器の近くや医療機関の中でのご使用はおやめください。電磁障害を及ぼし生命の危険があります。
- 本製品を交通機関内、特に航空機の中でのご使用はおやめください。機内での電子機器や無線機器の利用が禁止されており、航空機の装置などへ影響を与えて事故の原因になる恐れがあります。
- 本製品を電子レンジの近くでのご使用はおやめください。電子レンジをご使用のとき、電磁波の影響によって、無線通信が妨害される恐れがあります。

## ■電波に関して

本製品の無線 LAN の周波数帯は、医療機器や電子レンジなどの産業・科学機器、工場の生産ラインなどで使用される移動体識別装置用の構内無線局や特定省電力無線局と重複しているため、電波の干渉による無線通信の障害が発生する恐れがあります。

- 本製品のご利用の前に、干渉範囲内に移動体識別装置用の構内無線局や特定省電力無線局が運用されていないことを確認してください。
- 万一、本製品使用中に移動体識別装置用の構内無線局や特定省電力無線局に対して電波の干渉が発生したときは、速やかに周波数を変更するか使用を中止してください。
- その他、本製品から移動体識別装置用の構内無線局や特定省電力無線局に対して電波干渉など、何かお困りのことが発生したときは、弊社サポートセンターまでお問い合わせください。
- 本製品の電波の種類と干渉距離について



2.4：2.4GHz 帯を使用する無線設備を表します。

DSOF：DS-SS 方式および OFDM 方式を表します。

4：想定される干渉距離が 40m 以下を表します。

■ ■ ■：全帯域を使用し、かつ「構内局」あるいは「特小局」、「アマチュア局」帯域の回避が可能なことを表します。

## ■ご利用上の注意

- 接続においては、IEEE802.11n (2.4GHz 帯) または IEEE802.11g、IEEE802.11b 無線 LAN その他の無線機器の周囲、電子レンジなど電波を発する機器の周囲、障害物の多い場所、その他電波状態の悪い環境で使用した場合に接続が頻繁に途切れたり、通信速度が極端に低下したり、エラーが発生したりする可能性があります。
- IEEE802.11a/IEEE802.11ac(Draft) の 5.2/5.3GHz 帯を屋外で使用することは、電波法により禁止されています。
- 本書内に記載されている無線 LAN 規格における数値は理論上の最大値であり、実際のデータ転送速度を示すものではありません。
- 本製品はすべての無線 LAN 機器との接続動作を確認したものではありません。

●弊社は、無線機器によるデータ通信時に発生したデータおよび情報の漏洩につき、一切の責任を負いません。

●Bluetooth と無線 LAN は同じ 2.4GHz 帯の無線周波数を使用するため、同時に使用すると電波が干渉し合い、通信速度の低下やネットワークが切断される場合があります。接続に支障がある場合は、今お使いの Bluetooth、無線 LAN のいずれかの使用を中止してください。

#### ■無線 LAN におけるセキュリティに関するご注意

お客様がセキュリティ問題発生の可能性を少なくするためには、無線 LAN アダプタや無線 LAN アクセスポイントをご使用になる前に、必ず無線 LAN 機器のセキュリティに関する全ての設定をマニュアルにしたがって行ってください。

無線 LAN では、LAN ケーブルを使用する代わりに、電波を利用してパソコン等と無線アクセスポイント間で情報のやり取りを行うため、電波の届く範囲であれば自由に LAN 接続が可能であるという利点があります。その反面、電波はある範囲内であれば障害物（壁など）を越えてすべての場所に届くため、セキュリティに関する設定を行っていない場合、以下のような問題が発生する可能性があります。

#### ●通信内容を盗み見られる

悪意ある第三者が電波を故意に傍受し、ID やパスワード又はクレジットカード番号などの個人情報、メールの内容等の通信内容を盗み見られる可能性があります。

#### ●不正に侵入される

悪意ある第三者が無断で個人や会社内のネットワークへアクセスし、個人情報や機密情報を取り出す（情報漏洩）、特定の人物になりすまして通信し不正な情報を流す（なりすまし）、傍受した通信内容を書き換えて発信する（改ざん）、コンピュータウィルスなどを流しデータやシステムを破壊する（破壊）などの行為をされてしまう可能性があります。

本来、無線 LAN アダプタや無線アクセスポイントは、これらの問題に対応するためのセキュリティの仕組みを持っていますので、無線 LAN 製品のセキュリティに関する設定を行って製品を使用することで、その問題が発生する可能性は少なくなります。ただし、購入直後の状態においては、セキュリティに関する設定が施されていない場合があります。また無線 LAN の仕様上、特殊な方法によりセキュリティ設定が破られることもあり得ますので、ご理解の上、ご使用ください。セキュリティの設定などについて、お客様ご自分で対処できない場合には、弊社サポートセンターまでお問い合わせください。セキュリティ対策を施さず、あるいは無線 LAN の仕様上やむを得ない事情によりセキュリティの問題が発生してしまった場合、弊社ではこれによって生じた損害に対する責任を負いかねます。



弊社では、お客様がセキュリティの設定を行わないで使用した場合の問題を充分理解した上で、お客様自身の判断と責任においてセキュリティに関する設定を行い、製品を使用することをお奨めします。

## おことわり

### ■ご注意

- 本製品の故障・誤作動・不具合・通信不良、停電・落雷などの外的要因、第三者による妨害行為などの要因によって、通信機会を逃したために生じた損害などの経済損失につきましては、弊社は一切その責任を負いかねます。
- 通信内容や保持情報の漏洩、改ざん、破壊などによる経済的・精神的損害につきましては、弊社は一切その責任を負いかねます。
- 本製品のパッケージ等に記載されている性能値（スループット）は、弊社試験環境下での参考測定値であり、お客様環境下での性能を保証するものではありません。また、バージョンアップ等により予告無く性能が上下することがあります。
- ハードウェア、ソフトウェア（ファームウェア）、外観に関しては、将来予告なく変更されることがあります。
- 本製品内部のソフトウェア（ファームウェア）更新ファイル公開を通じた修正や機能追加は、お客様サービスの一環として随時提供しているものです。内容や提供時期に関しての保証は一切ありません。
- 一般的に、インターネットなどの公衆網の利用に際しては、通信事業者との契約が必要になります。
- 通信事業者によっては公衆網に接続可能な端末台数を制限、あるいは台数に応じた料金を設定している場合がありますので、通信事業者との契約内容をご確認ください。
- 輸送費、設定、調整、設置工事などは、お客様負担となります。
- 本製品は日本の国内法（電気用品安全法・電波法等）のもとで利用可能な製品であるため、別途定める保証規定は日本国内でのみ有効です。海外での利用はできません。また、本製品ご利用の際は各地域の法令や政令などによって利用の禁止や制限がなされていないかご確認ください。
- 本製品を廃棄するときは、地方自治体の条例に従ってください。

### ■著作権等

- ユーザーズ・マニュアルに関する著作権は、プラネックスコミュニケーションズ株式会社に帰属します。ユーザーズ・マニュアルの記載内容の一部、または全部を転載または複製することを禁じます。
- ユーザーズ・マニュアルの記述に関する、不明な点や誤りなどございましたら、弊社までご連絡ください。
- ユーザーズ・マニュアルの記載内容は、将来予告なく変更されることがあります。

### ■電波に関するご注意

この装置は、クラス B 情報技術装置です。この装置は、家庭環境で使用することを目的としていますが、この装置がラジオやテレビジョン受信機に近接して使用されると、受信妨害を起こすことがあります。

取扱説明書に従って正しい取り扱いをしてください。

VCCI-B

### ■ RoHS 対応

生産から廃棄処分にいたる製品のライフサイクルにおいて、人の健康や環境への負荷を最小限に抑えることを目的とし、プラネックスコミュニケーションズでは、EU（欧州連合）の RoHS 指令準拠を始めとし、環境汚染物質の削減を積極的に進めております。

### ■商標について

- Microsoft および Windows は米国 Microsoft Corporation の、米国およびその他の国における登録商標または商標です。
- Windows の正式名称は、Microsoft® Windows® Operating System です。
- Windows 8 は、Microsoft® Windows® 8 operating system の略です。
- Windows 7 は、Microsoft® Windows® 7 operating system の略です。
- Windows Vista は、Microsoft® Windows® Vista operating system の略です。
- Windows XP は、Microsoft® Windows® XP Home Edition operating system および、Microsoft® Windows® XP Professional operating system の略です。
- Macintosh、Mac OS および Apple は、米国 Apple Computer, Inc の米国およびその他の国における登録商標または商標です。
- その他、記載されている会社名、商品名は各社の商標または登録商標です。

### ■本マニュアルの目的

本製品をご利用いただき誠にありがとうございます。本マニュアルは、本製品を正しくお使いいただくための手引きです。必要なときにいつでもご覧いただくために、大切に保管していただきますようお願いいたします。

# 1. 本製品について

## 1.1 付属品

本製品をお買い上げいただきありがとうございます。本製品をご使用になる前に、同梱されている付属品をご確認ください。パッケージ内容に欠品があるときは、販売店または弊社までご連絡ください。

	同梱物	数量	
1	GW-300S KATANA (本製品)	1	<input type="checkbox"/>
2	かんたん設定ガイド はじめにお読みください (保証書含む)	1	<input type="checkbox"/>

## 1.2 各部の名称とはたらき

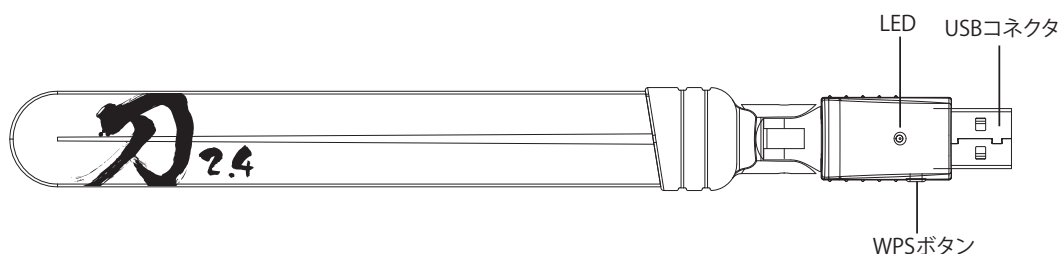

名称	はたらき
USB コネクタ	パソコンの USB ポートに接続します。
WPS ボタン	WPS ボタンを 5 秒以上長押しすると、WPS (無線 LAN 簡単設定機能) 接続が有効になります。
LED	点滅：データを送受信している状態です。 消灯：電源オフの状態です。

## 2. 接続設定

まだ本製品をパソコンへ取り付けないでください。

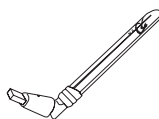

### 2.1 ドライバをダウンロードする

1. ファイルのダウンロードページにアクセスします。  
[www.planex.co.jp/d/0108/](http://www.planex.co.jp/d/0108/)

2. ファイルをダウンロードします。  
※ファイルは、Windows 版と Mac 版があります。

## 2.2 Windows の場合

ダウンロードした Zip ファイルを解凍します。

1. 解凍したフォルダを開き「setup.exe」ファイルを実行します。

2. [次へ] をクリックします。

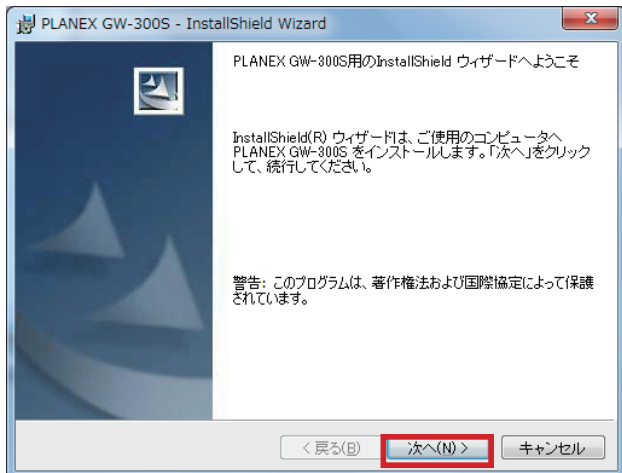

3. [インストール] をクリックします。

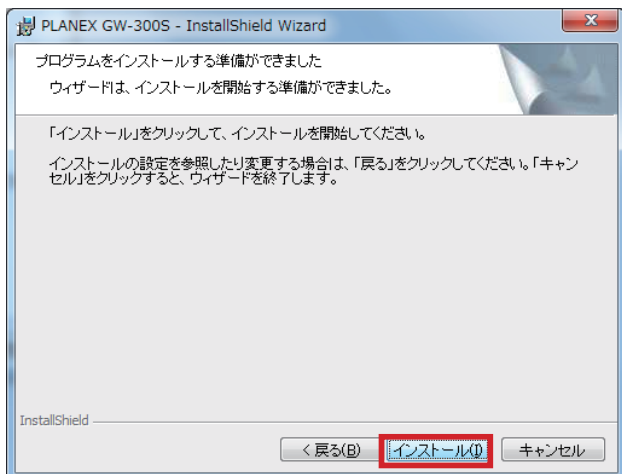

4. [完了] をクリックします。

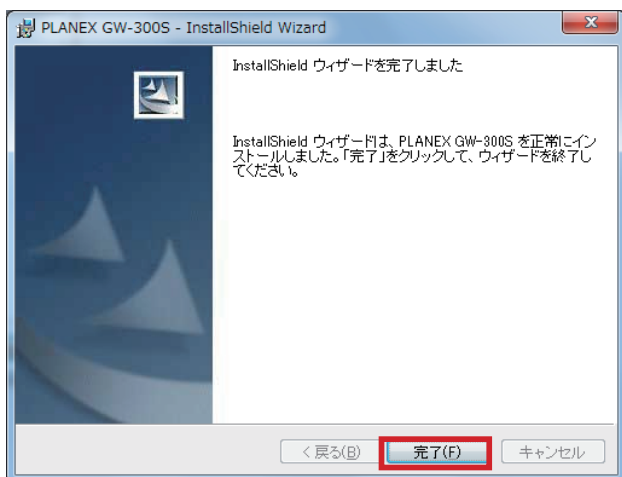

5. クライアント・マネージャーが起動します。  
 (自動で起動しないときは、タスクバーにある  をクリックします。)



6. 本製品を USB スロットに挿して [→] をクリックします。

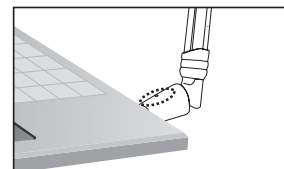
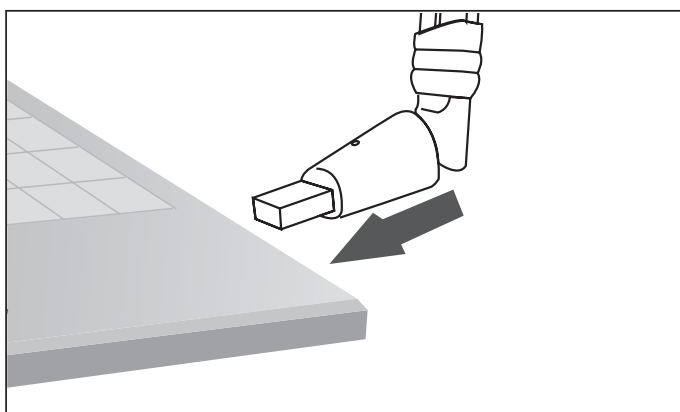

※ LED が点灯することを確認します。

7. [はい] をクリックします。

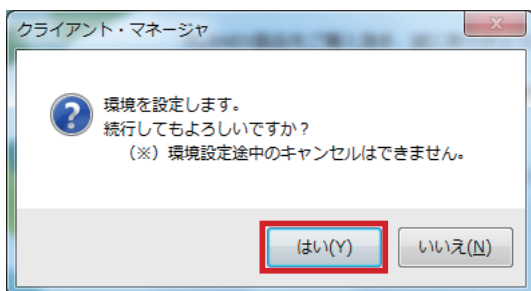

8. [OK] をクリックします。

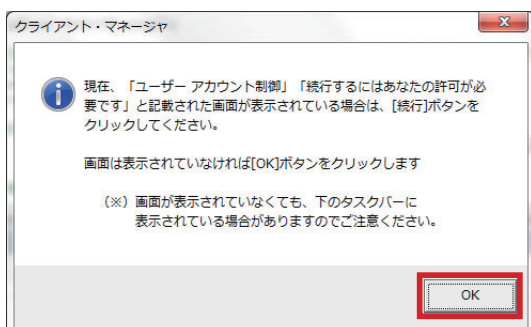

9. 「クライアント・マネージャーを起動しました」とメッセージが出て、タクスバーに「タクスマネージャー」のアイコンが表示されます。





## 2.3 Mac の場合

ダウンロードした Zip ファイルを解凍します。

1.gw-300s\_mac 内の「Installer.pkg」ファイルを実行します。  
[続ける] をクリックします。

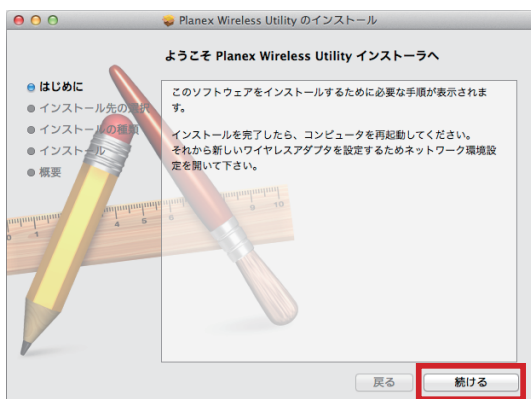

2.[ 続ける ] をクリックします。

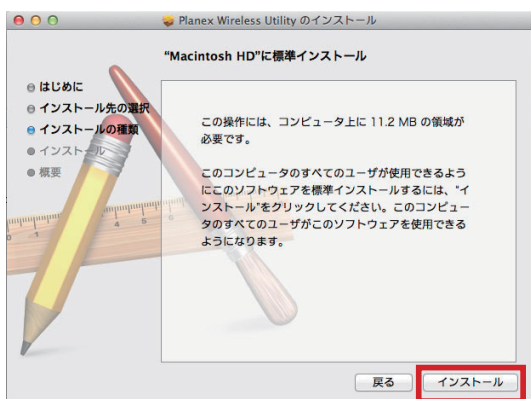

3.Mac のパスワードを入力して  
「ソフトウェアをインストール」 をクリックします。

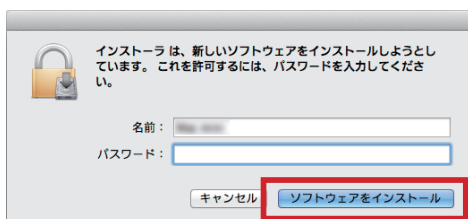

4.「インストールを続ける」 をクリックします。

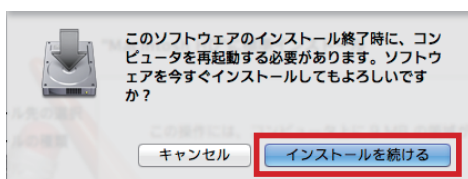

5. [再起動] をクリックします。

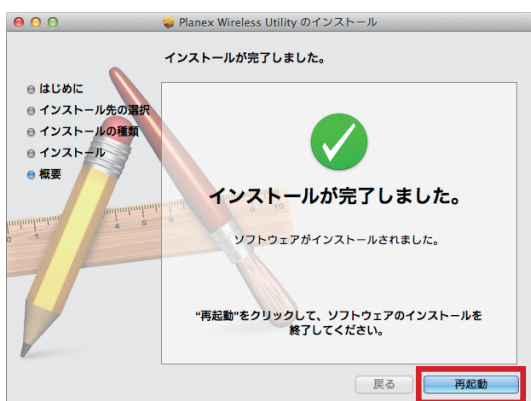

6. 再起動後、本製品を USB スロットに挿してください。

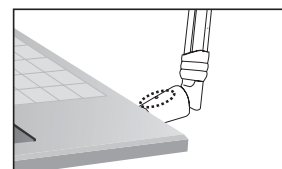
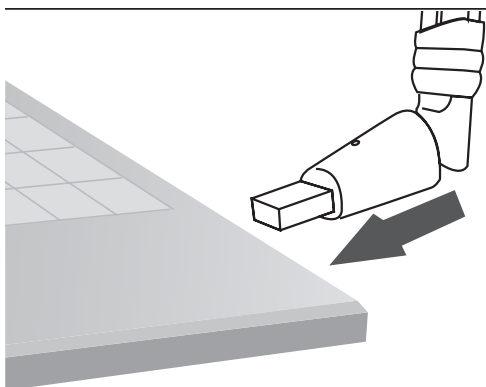

※ LED が点灯することを確認します。

## 3. 無線 LAN 設定

### 3.1 WPS ボタンから設定する

WPS ボタンを使って、無線 LAN の設定を行います。

1. 無線 LAN ルータの「WPS」ボタンを押してください。

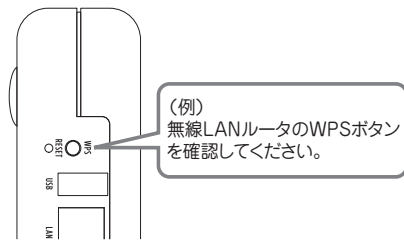

2. 本製品の「WPS」ボタンを5秒以上押してください。LEDが早く点滅します。

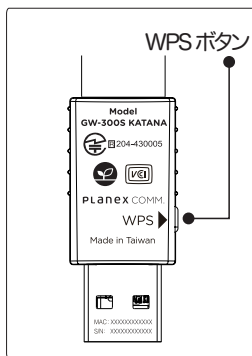

3. 下記の画面が出たら、接続の完了です。

Windows の場合



システムトレイの「電波マーク」が赤く点灯します。

Mac の場合



メニューバーの「電波マーク」がカラー表示になります。

## 3.2 手動で設定する

### 3.2.1 Windows の場合

1. 画面右下にある  ボタンをクリックします。

※ Windows7 のとき。OS が異なるとき、有線接続をしていないときはアイコンが異なります。  
開けないときは、「コントロールパネル」→「ネットワークと共有センター」→「ネットワークに接続」を開きます。

2. 画面の右下に、周辺の無線ネットワークが表示されます。



3. 接続したい無線ネットワーク（親機）をクリックして、[ 接続 ] をクリックします。

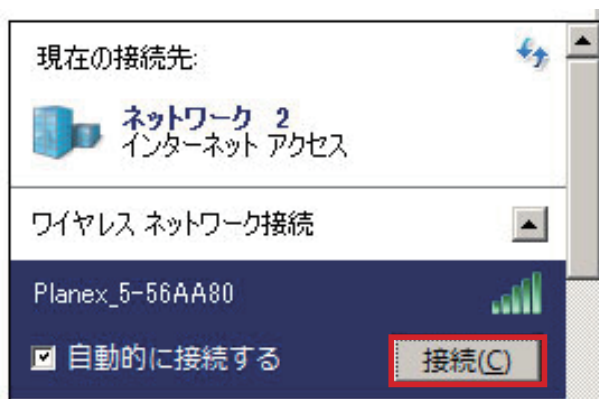

#### 4. 親機のセキュリティコードを入力します。

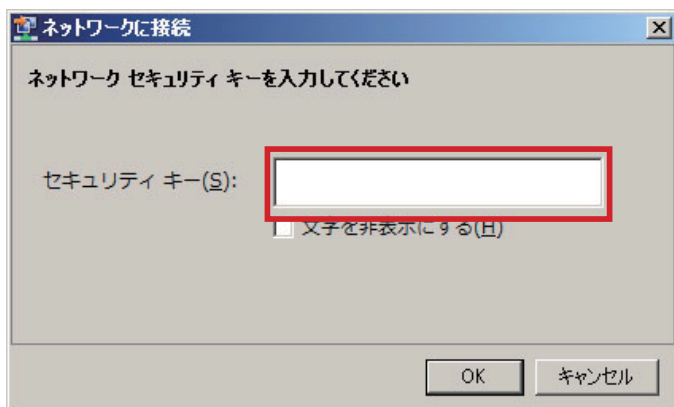

#### 5. 「ネットワークの場所の設定」が表示されたときは、お使いの環境に従って場所を選び、設定をしてください。

※ 「ユーザーアカウント制御」が表示されたときは、「続行」をクリックしてください。

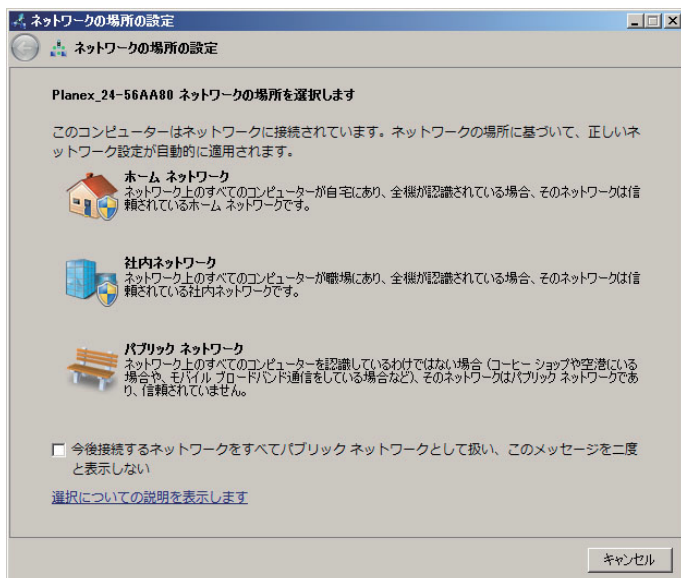

以上で設定は終了です。

### 3.2.2 Mac の場合

Wireless Network Utility を使って、無線 LAN の設定を行います。

1. 「アプリケーション」フォルダを開きます。
2. 「Wireless Network Utility」をダブルクリックします。
3. 接続したい無線ネットワーク（親機）をダブルクリックします。

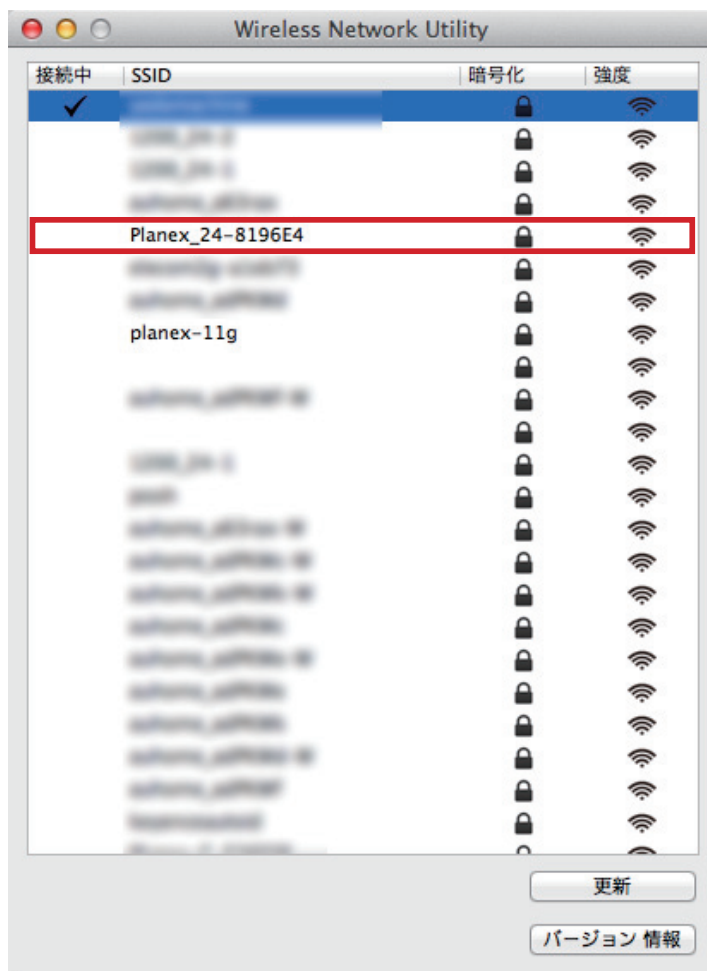

更新	最新の情報に更新します。
バージョン情報	現在のアプリケーションのバージョンが表示されます。

4. 「ネットワークキー」「ネットワークキーの確認」に、親機のネットワークキーを入力し [OK] をクリックします。

※弊社製品 MZK-750DHP を使用する場合は、「パスワード」を入力します。

接続先の情報

SSID: Planex\_24-8196E4

コンピュータ相互(アドホック)のネットワークで。

ワイヤレスネットワークのセキュリティの設定

このネットワークでは以下のキーが必要です:

ネットワーク認証: WPA2\_PSK

データ暗号: AES

ASCII

キーインデックス(WEP): 1

ネットワークキー: [Redacted]

ネットワークキーの確認: [Redacted]

キャンセル OK

以上で設定は終了です。

## 4. アンインストール

本製品をアンインストールする際は、以下の方法で削除してください。

※本製品をパソコンから取り外してから行ってください。

### 4.1 Windows の場合

1. 「コントロールパネル」プログラムの「プログラムと機能」から「PLANEX GW-300S」を選び [アンインストール] をクリックします。

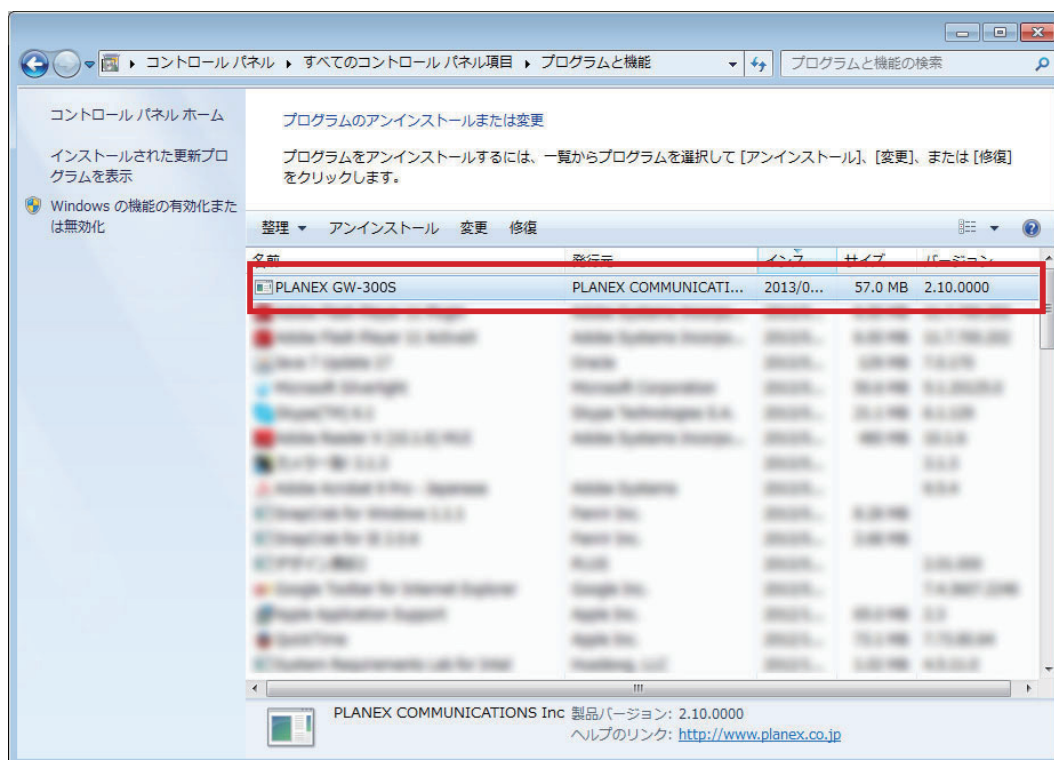

2. 画面の指示に従って、アンインストールを実行します。



## 4.2 Mac の場合

1. インストール時に解凍して作成されたフォルダからお使いの OS と同じフォルダを開きます。
2. 「Uninstall.command」ファイルを実行します。
3. 「ターミナル」が起動しますので、管理者パスワードを入力して Enter キーを押します。  
※パスワードを入力しても画面には表示されません。



4. 処理が完了したらターミナルを終了します。

## 5. 製品仕様

型番	GW-300S KATANA
<b>無線部仕様</b>	
対応規格	IEEE802.11n、IEEE802.11g、IEEE802.11b
伝送速度	IEEE802.11n[40MHz]：最大 300Mbps IEEE802.11g：54, 48, 36, 24, 18, 12, 9, 6Mbps IEEE802.11b：11, 5.5, 2, 1Mbps
伝送方式	IEEE802.11n：直交波周波数分割多重変調 (OFDM 方式) IEEE802.11g：直交波周波数分割多重変調 (OFDM 方式) IEEE802.11b：直接拡散型スペクトラム拡散 (DSSS 方式)
アンテナ	外部アンテナ (2T2R)
自動無線設定機能	WPS
<b>クライアントモード仕様</b>	
アクセス方式	インフラストラクチャモード、アドホックモード
セキュリティ	WPA2-PSK(暗号化方式：AES) WPA2-PSK(暗号化方式：TKIP) WPA-PSK(暗号化方式：AES) WPA-PSK(暗号化方式：TKIP) WEP(キー長：64/128bit)
<b>ハードウェア仕様</b>	
対応機種	USB2.0/1.1 ポートを搭載した Windows パソコンまたは Mac
インターフェース	USB2.0/1.1(TypeA)
電源電圧	DC5.0V(USB 給電)
消費電力	最大約 1.5W
外形寸法	約 17.2(W) × 18.1(H) × 187.2(D) mm
重量	約 18g
動作時環境	温度：0～40℃ 湿度：20～90% (結露なきこと)
保存時環境	温度：-20～70℃ 湿度：20～95% (結露なきこと)
<b>その他</b>	
対応 OS	Windows(R) 8.1(32/64bit) / Windows(R) 8(32/64bit) / Windows(R) 7(32/64bit) / Windows(R) XP SP3(32bit) 日本語版 Mac OS X 10.8/10.7/10.6
各種設定方法	専用ユーティリティ
保証期間	1年間

注意事項

- ・専用ユーティリティは、弊社ホームページからダウンロードしてご利用下さい。
  - ・表示の数値は、無線 LAN 規格の理論上の最大値であり、実際のデータ転送速度を示すものではありません。
  - ・無線セキュリティの設定に、WEP または TKIP をご利用の際は、IEEE802.11n 本来の通信速度より遅くなる場合があります。
  - ・USB1.1 ポートでご利用の際は、USB1.1 の仕様によりデータ転送速度が制限されます。
- ※製品仕様は予告無く変更する場合があります。あらかじめご了承ください。  
最新情報は、弊社ホームページ (<http://www.planex.co.jp>) を参照ください。